

スライダル

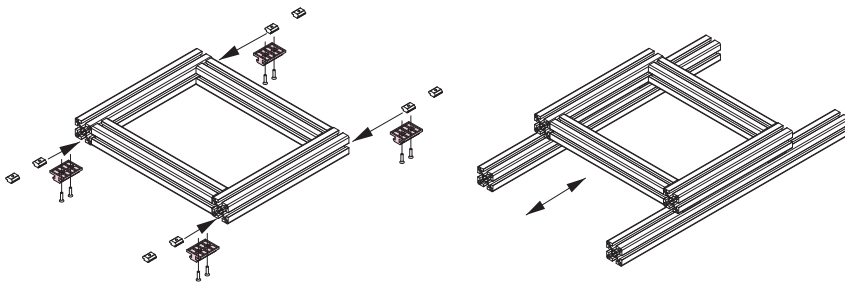

■価格

名称	スライダル	
単価 (¥)	1~99ヶ	480
	100~499ヶ	456
	500ヶ以上	432
アイテムNo.	SFA-511	

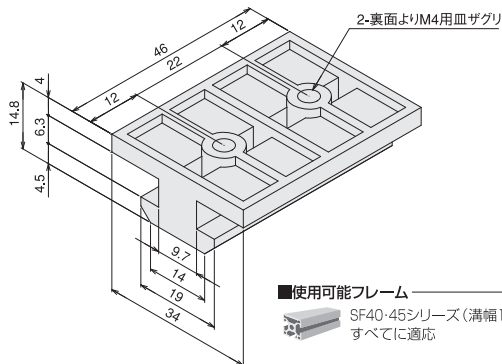

■使用可能フレーム

SF40・45シリーズ (溝幅10mm) すべてに適合

■素材 / 技術データ

材質 ポリアセタール (グレー)
質量 10g
環境 RoHS対応品

■推奨ボルト・ナット 取付一覧

名称	取付フレーム	推奨ボルト	推奨ナット	適性締付けトルク (N・m)
スライダル	SF40・45シリーズ	十字穴付き皿ボルト (M4×25)	TナットL (M4)	1.0

スロットローラL40/L45

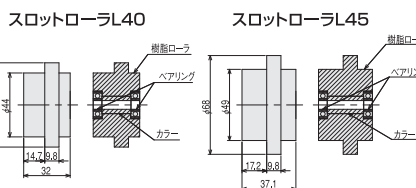

■使用可能フレーム

〈L40〉
SF40シリーズ (溝幅10mm) すべてに適合
〈L45〉
SF45シリーズ (溝幅10mm) すべてに適合

■素材 / 技術データ

材質 6ナイロン (樹脂ローラ)
銅製 (ベアリング)
SC45C (カラー)
質量 87g (L40)・120g (L45)
環境 RoHS対応品

※取付ボルトサイズM6
※ベアリング2個・カラー1個
※平ワッシャー (M6) (ステンレス) 1個付
※適性締付けトルク 6.0N・m
※耐荷重 15kg/個

※ローラを切削加工しているため、スムーズな走行が可能です。

■価格

名称	スロットローラL40	スロットローラL45
単価 (¥)	1~99ヶ 100~499ヶ 500ヶ以上	1,100 1,045 990
アイテムNo.	SFK-807	SFK-808

スロットローラL使用例

〈フレーム可動部分へ〉

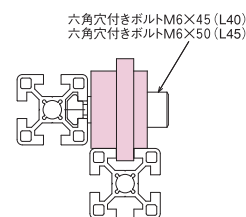
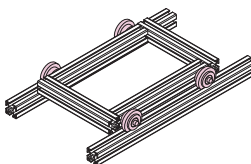

〈戸車として〉

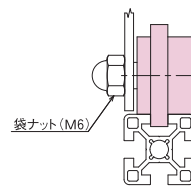
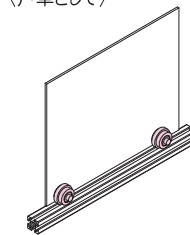

お客様注文方法

注文例 アイテムNoまたは名称 数量
SFA-511 □□個