

ハードブラケット S3090 / SG3090

翌日 即日 → P.790

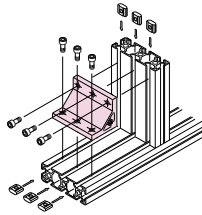

ハードブラケットS3090

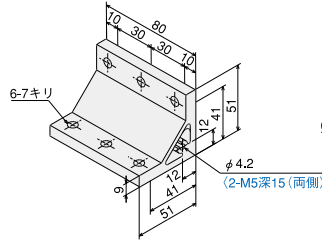

ハードブラケットSG3090

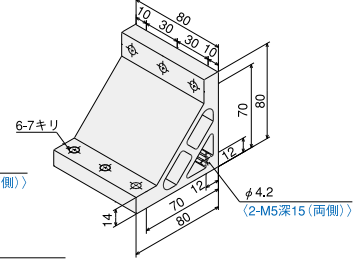

■価格

名称(単品)	ハードブラケットS3090 (ハードブラケットS3090タップ付)		ハードブラケットSG3090 (ハードブラケットSG3090タップ付)	
単価(¥)	1~99ヶ	381 (411)	814 (844)	
	100~499ヶ	362 (391)	774 (802)	
	500ヶ以上	343 (370)	733 (760)	
アイテムNo.	SFJ-N10 (SFJ-N10T)		SFJ-N28 (SFJ-N28T)	

名称(ボルト・ナットキット)	S3090キット (S3090タップ付キット)	S3090(ステン)キット (S3090タップ付(ステン)キット)	SG3090キット (SG3090タップ付キット)	SG3090(ステン)キット (SG3090タップ付(ステン)キット)
単価(¥)	1~99ヶ	645 (675)	1,084 (1,114)	1,114 (1,144)
	100~499ヶ	613 (642)	1,030 (1,059)	1,059 (1,087)
	500ヶ以上	581 (608)	976 (1,003)	1,003 (1,030)
アイテムNo.	SPK-N10 (SPK-N10T)	SPK-N10S (SPK-N10P)	SPK-N28 (SPK-N28T)	SPK-N28S (SPK-N28P)

■使用可能フレーム  
SF-30-90  
SF-60-90

■キット内容

- 〈ハードブラケットS3090キット〉  
●ハードブラケットS3090 (またはタップ付) ×1  
●六角穴付ボルト (M6×15) ×6  
●TナットS (M6) ×6  
〈ハードブラケットSG3090キット〉  
●ハードブラケットSG3090 (またはタップ付) ×1  
●六角穴付ボルト (M6×22) ×6  
●TナットS (M6) ×6  
※(ステン)キットはボルト・ナットがステンレス製になります。

■素材 / 技術データ

材質 A6N01S-T5  
アルミ表面処理  
(特注:黒アルミ対応可)  
直角面機械加工仕上げ  
質量 178g (S3090)  
409g (SG3090)  
環境 RoHS対応品

〈タップ付〉は、側面カバー取付用にご利用下さい。(詳しくはP.127)

ハードブラケット SW3090

翌日 即日 → P.790

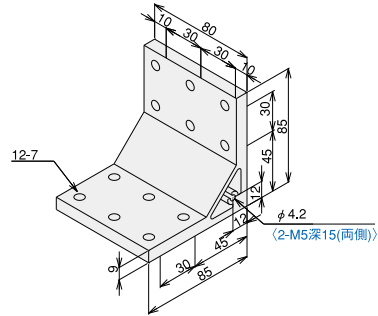
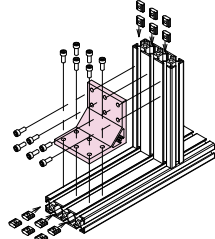

■価格

名称(単品)	ハードブラケットSW3090 (ハードブラケットSW3090タップ付)	
単価(¥)	1~99ヶ	850 (880)
	100~499ヶ	808 (836)
	500ヶ以上	765 (792)
アイテムNo.	SFJ-N13 (SFJ-N13T)	

名称(ボルト・ナットキット)	ハードブラケットSW3090キット (ハードブラケットSW3090タップ付キット)	ハードブラケットSW3090(ステン)キット (ハードブラケットSW3090タップ付(ステン)キット)
単価(¥)	1~99ヶ	1,378 (1,408)
	100~499ヶ	1,310 (1,338)
	500ヶ以上	1,241 (1,268)
アイテムNo.	SPK-N13 (SPK-N13T)	SPK-N13S (SPK-N13P)

■使用可能フレーム  
SF-30-90  
SF-60-90

■キット内容

- ハードブラケットSW3090 (またはタップ付) ×1  
●六角穴付ボルト (M6×15) ×12  
●TナットS (M6) ×12  
※(ステン)キットはボルト・ナットがステンレス製になります。

■素材 / 技術データ

材質 A6N01S-T5  
アルミ表面処理  
(特注:黒アルミ対応可)  
直角面機械加工仕上げ  
質量 300g  
環境 RoHS対応品

〈タップ付〉は、側面カバー取付用にご利用下さい。(詳しくはP.127)

ハードブラケット S50 / SG50

翌日 即日 → P.790

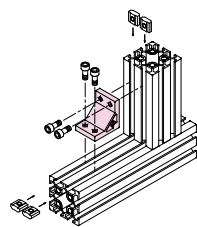

ハードブラケットS50

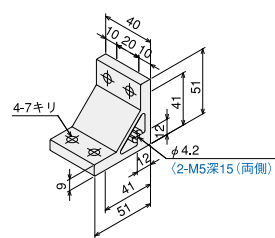

ハードブラケットSG50

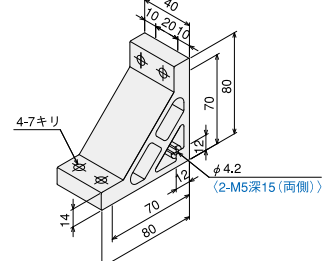

■価格

名称(単品)	ハードブラケットS50 (ハードブラケットS50タップ付)		ハードブラケットSG50 (ハードブラケットSG50タップ付)	
単価(¥)	1~99ヶ	194 (224)	621 (651)	
	100~499ヶ	185 (213)	590 (619)	
	500ヶ以上	175 (202)	559 (586)	
アイテムNo.	SFJ-N45 (SFJ-N45T)		SFJ-N47 (SFJ-N47T)	

名称(ボルト・ナットキット)	S50キット (S50タップ付キット)	S50(ステン)キット (S50タップ付(ステン)キット)	SG50キット (SG50タップ付キット)	SG50(ステン)キット (SG50タップ付(ステン)キット)
単価(¥)	1~99ヶ	370 (400)	801 (831)	801 (831)
	100~499ヶ	352 (380)	761 (790)	761 (790)
	500ヶ以上	333 (360)	721 (748)	721 (748)
アイテムNo.	SPK-N45 (SPK-N45T)	SPK-N45S (SPK-N45P)	SPK-N47 (SPK-N47T)	SPK-N47S (SPK-N47P)

■使用可能フレーム  
SF-50-50-2S  
SF-50-100-2S

■キット内容

- 〈ハードブラケットS50キット〉  
●ハードブラケットS50 (またはタップ付) ×1  
●六角穴付ボルト (M6×15) ×4  
●TナットS (M6) ×4  
〈ハードブラケットSG50キット〉  
●ハードブラケットSG50 (またはタップ付) ×1  
●六角穴付ボルト (M6×22) ×4  
●TナットS (M6) ×4  
※(ステン)キットはボルト・ナットがステンレス製になります。

■素材 / 技術データ

材質 A6N01S-T5  
アルミ表面処理  
(特注:黒アルミ対応可)  
直角面機械加工仕上げ  
質量 89g (S50)  
203g (SG50)  
環境 RoHS対応品

〈タップ付〉は、側面カバー取付用にご利用下さい。(詳しくはP.127)



お客様注文方法

注文例 アイテムNoまたは名称 数量  
SFJ-N10 □□個