

ハードブラケットL

翌日出荷 即日出荷 → P.790

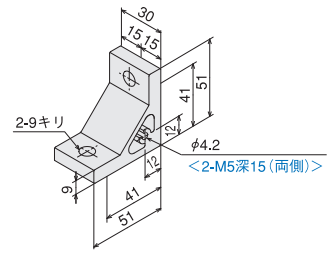
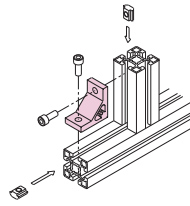
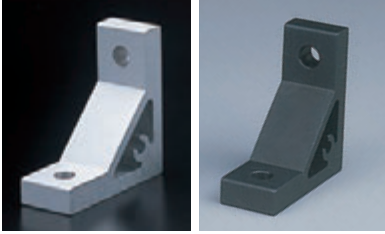

■価格

名称(単品)	ハードブラケットL (ハードブラケットLタップ付)	ハードブラケットL ブラック	
単価(¥)	1~99ヶ 139 (169) 100~499ヶ 133 (161) 500ヶ以上 126 (153)	199 190 180	
アイテムNo.	SFJ-N05 (SFJ-N05T)	SFJ-B05	
名称(ボルト・ナットキット)	ハードブラケットLキット (ハードブラケットLタップ付キット)	ハードブラケットL(ステン)キット (ハードブラケットLタップ付(ステン)キット)	ハードブラケットL ブラックキット
単価(¥)	1~99セット 251 (281) 100~499セット 239 (267) 500セット以上 226 (253)	251 (281) 239 (267) 226 (253)	317 302 286
アイテムNo.	SFK-N05 (SFK-N05T)	SFK-N05S (SFK-N05P)	SFK-B05

(タップ付)は、側面カバー取付用にご利用下さい。(詳しくはP.208)

■使用可能フレーム

SF40-45シリーズ(溝幅10mm)すべてに適合

■キット内容

- ハードブラケットL(またはタップ付)×1
 - 六角穴付ボルト(M8×20)×2
 - TナットL(M8)×2
- ※(ステン)キットはボルト・ナットがステンレス製になります。
※ブラックキットはボルトがクロームメッキになります。

■素材/技術データ

材質 A6N01S-T5
アルマイト表面処理
(ブラック:黒アルマイト処理)
直角面機械加工仕上げ
質量 66g
環境 RoHS対応品

ハードブラケットLG

翌日出荷 即日出荷 → P.790

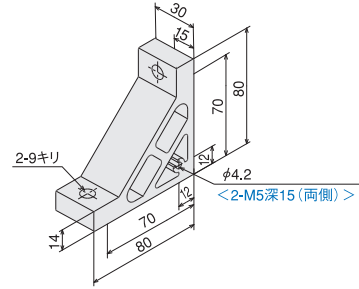
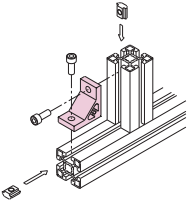
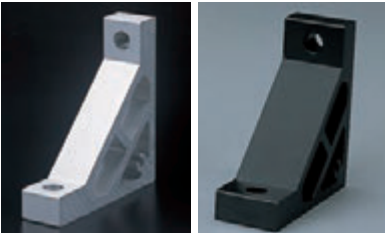

■価格

名称(単品)	ハードブラケットLG (ハードブラケットLGタップ付)	ハードブラケットLG ブラック	
単価(¥)	1~99ヶ 449 (479) 100~499ヶ 427 (456) 500ヶ以上 405 (432)	595 566 536	
アイテムNo.	SFJ-N29 (SFJ-N29T)	SFJ-B29	
名称(ボルト・ナットキット)	ハードブラケットLGキット (ハードブラケットLGタップ付キット)	ハードブラケットLG(ステン)キット (ハードブラケットLGタップ付(ステン)キット)	ハードブラケットLG ブラックキット
単価(¥)	1~99セット 563 (593) 100~499セット 535 (564) 500セット以上 507 (534)	563 (593) 535 (564) 507 (534)	713 678 642
アイテムNo.	SFK-N29 (SFK-N29T)	SFK-N29S (SFK-N29P)	SFK-B29

(タップ付)は、側面カバー取付用にご利用下さい。(詳しくはP.208)

■使用可能フレーム

SF40-45シリーズ(溝幅10mm)すべてに適合

■キット内容

- ハードブラケットLG(またはタップ付)×1
 - 六角穴付ボルト(M8×25)×2
 - TナットL(M8)×2
- ※(ステン)キットはボルト・ナットがステンレス製になります。
※ブラックキットはボルトがクロームメッキになります。

■素材/技術データ

材質 A6N01S-T5
アルマイト表面処理
(ブラック:黒アルマイト処理)
直角面機械加工仕上げ
質量 152g
環境 RoHS対応品

ハードブラケットLW

翌日出荷 即日出荷 → P.790

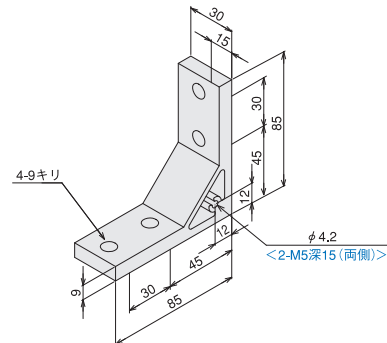
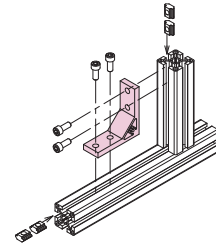

■価格

名称(単品)	ハードブラケットLW (ハードブラケットLWタップ付)	
単価(¥)	1~99ヶ 270 (300) 100~499ヶ 257 (285) 500ヶ以上 243 (270)	
アイテムNo.	SFJ-N19 (SFJ-N19T)	
名称(ボルト・ナットキット)	ハードブラケットLWキット (ハードブラケットLWタップ付キット)	ハードブラケットLW(ステン)キット (ハードブラケットLWタップ付(ステン)キット)
単価(¥)	1~99セット 494 (524) 100~499セット 470 (498) 500セット以上 445 (472)	514 (544) 489 (517) 463 (490)
アイテムNo.	SFK-N19 (SFK-N19T)	SFK-N19S (SFK-N19P)

(タップ付)は、側面カバー取付用にご利用下さい。(詳しくはP.208)

■使用可能フレーム

SF40-45シリーズ(溝幅10mm)すべてに適合

■キット内容

- ハードブラケットLW(またはタップ付)×1
 - 六角穴付ボルト(M8×20)×4
 - TナットL(M8)×4
- ※(ステン)キットはボルト・ナットがステンレス製になります。

■素材/技術データ

材質 A6N01S-T5
アルマイト表面処理
(特注:黒アルマイト対応可)
直角面機械加工仕上げ
質量 111g
環境 RoHS対応品