

トラスジョイントS

翌日 即日 → P.790

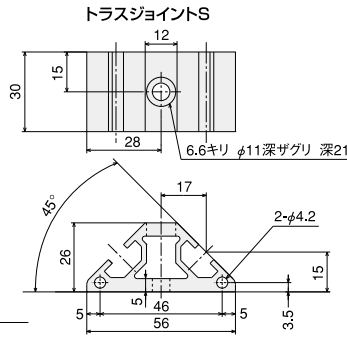
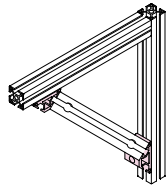

※溝寸法はSF-30・30に準ずる

トラスキャップS

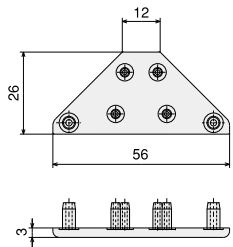

■価格

名称	トラスジョイントS	
単価 (¥)	1~99ヶ	209
	100~499ヶ	199
	500ヶ以上	189
アイテムNo.	SFJ-J02	

名称	トラスキャップS	
	(ブラック)	(ライトグレー)
単価 (¥)	1~99ヶ	89
	100~499ヶ	85
	500ヶ以上	81
アイテムNo.	SFA-J02	SFA-J02G

※フレームにQCジョイント用穴加工及びQCジョイントが必要となります。(P.311参照)

■使用可能フレーム

(補強フレーム側)
SF2-30-30
SF-30-30
(相手フレーム側)
SF-30, 4045シリーズ
に取付可

■素材/技術データ

	トラスジョイントS	トラスキャップS
材質	A6N01S-T5 アルマイト処理 (特注:黒アルマイト対応可)	ポリアミド
質量	37g	3.5g
環境	RoHS対応品	

ターンブラケット30A/30B

翌日 即日 → P.790

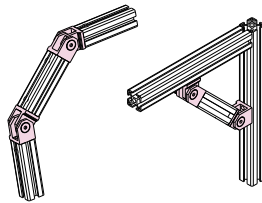

ターンブラケット30A

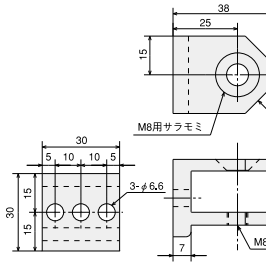

ターンブラケット30B

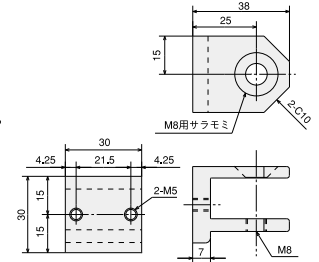

■価格

名称	ターンブラケット30A	ターンブラケット30B
単価 (¥)	1~99ヶ	299
	100~499ヶ	285
	500ヶ以上	270
アイテムNo.	SFK-41A	SFK-41B

※ターンブラケット30Bご使用の場合、フレームにSダブルジョイント用穴加工が必要となります。(P.314参照)

■使用可能フレーム

(端面取付)
SF2-30-30
SF30-30
(側面取付)
相手Tナットが(M6)であれば取付可

■素材/技術データ

	ターンブラケット30A/B*
材質	A6N01S-T5 アルマイト処理 (特注:黒アルマイト対応可)
質量	39g (30A)/40g (30B)
環境	RoHS対応品

*30A/30B各々に六角穴付皿ボルト(M8×12)1本付

トラスジョイント・ターンブラケット取付例

〈トラスジョイント〉

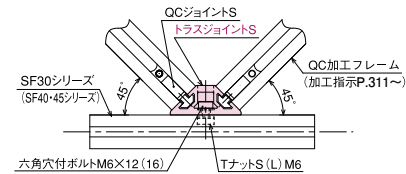
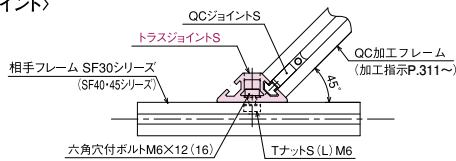

〈ターンブラケット〉

〈フレーム側面十断面取付の場合〉

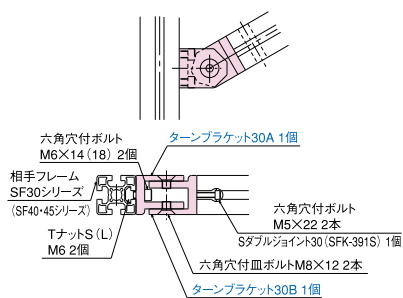

〈フレーム断面十断面取付の場合〉

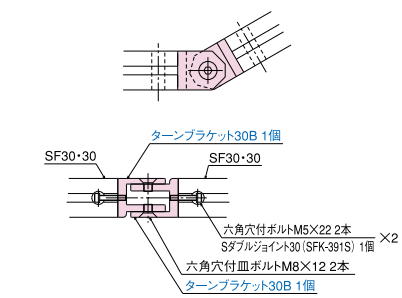

〈フレーム側面十断面取付の場合〉

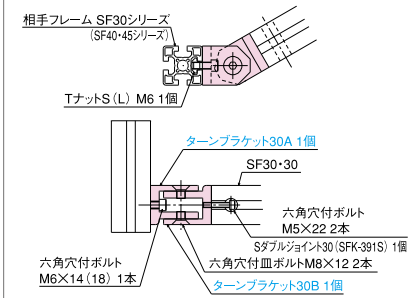

●本製品は可動部の支点として使用できません。 ●Sダブルジョイント用穴開け加工指示はP.314~の加工記号をご参照下さい。