

Dブラケット SW

翌日出荷 即日出荷 → P.790

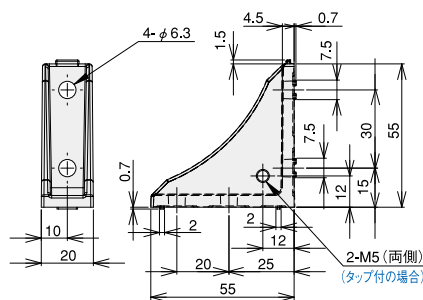
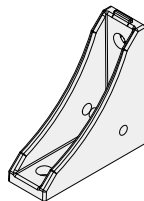
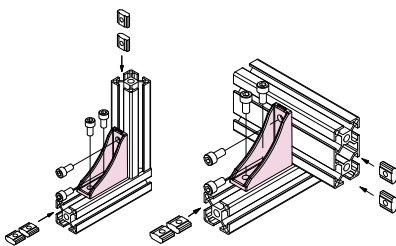

■価格	
名称(単品)	DブラケットSW (DブラケットSWタップ付)
単価(¥)	1~99ヶ 210 (280) 100~499ヶ 200 (266) 500ヶ以上 189 (252)
アイテムNo.	SFJ-024 (SFJ-024T)

■価格		DブラケットSWキット (DブラケットSWタップ付キット)		DブラケットSW (ステン) キット (DブラケットSWタップ付 (ステン) キット)	
名称(ボルト・ナットキット)					
単価(¥)	1~99セット 298 (368) 100~499セット 284 (350) 500セット以上 269 (332)			316 (388) 301 (369) 285 (350)	
アイテムNo.		SFK-024 (SFK-024T)		SFK-024S (SFK-024P)	

■使用可能フレーム

SF30シリーズ (溝幅8mm) すべてに適合

■素材/技術データ

材質 アルミダイカスト (ADC12)
回転防止機能付
質量 40g
環境 RoHS対応品

■キット内容

- DブラケットSW (またはタップ付) ×1
- 六角穴付ボルト M6×12×4
- ナットS (M6) ×4

※ (ステン) キットは、ボルト・ナットがステンレス製になります。
※ <タップ付> にて側面カバーを取付ける際、(パネル: t=3の場合) トラスネジ M5×6、(パネル: t=5の場合) トラスネジ M5×8 をご使用ください。

TSブラケットS

翌日出荷 即日出荷 → P.790

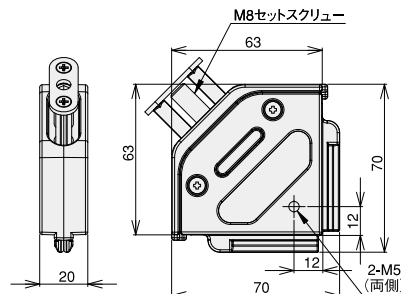
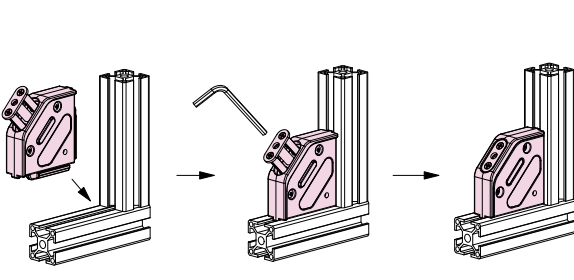

■価格	
名称	TSブラケットS
単価(¥)	1~99ヶ 480 100~499ヶ 456 500ヶ以上 432
アイテムNo.	SFK-027

■使用可能フレーム

SF30シリーズ (溝幅8mm) すべてに適合

■素材/技術データ

材質 アルミダイカスト (ADC12)
質量 163g
環境 RoHS対応品

※推奨締付トルク 11N・m

DブラケットスペーサS

翌日出荷 即日出荷 → P.790

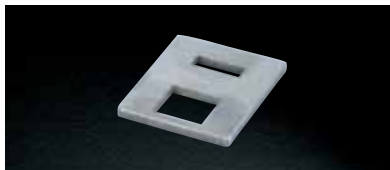

●Dブラケットの底面にセットすることでフラットなベースに固定が可能

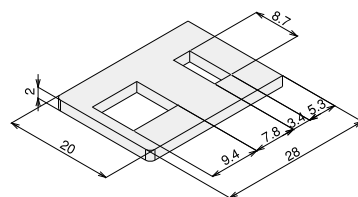
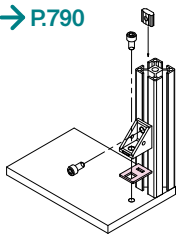

■価格	
名称	DブラケットスペーサS
単価(¥)	1~99ヶ 50 100~499ヶ 48 500ヶ以上 45
アイテムNo.	SFJ-401S

■使用可能フレーム

SF30シリーズ (溝幅8mm) すべてに適合

■素材/技術データ

材質 ステンレス
質量 7g
環境 RoHS対応品



お客様注文方法

注文例 アイテムNo.または名称 数量
SFJ-024 □□個