

Dブラケットスペーサル

翌日 即日 → P.790

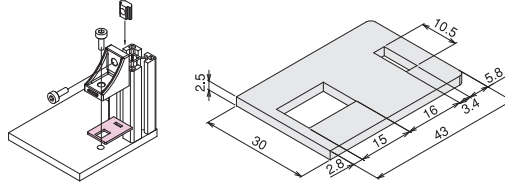
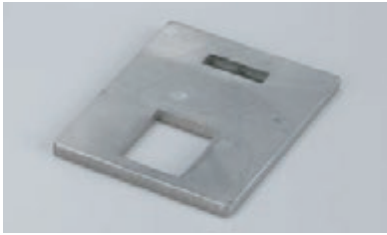

●Dブラケットの底面にセットする事でフラットなベースに固定が可能

■使用可能フレーム

SF40・45シリーズ(溝幅10mm)すべてに適合

■価格

名称	Dブラケットスペーサル	
単価(¥)	1~99ヶ	60
	100~499ヶ	57
	500ヶ以上	54
アイテムNo.	SFJ-402S	

■素材/技術データ

材質 SUS304
質量 21g
環境 RoHS対応品

Dブラケット4080/4590

翌日 即日 → P.790

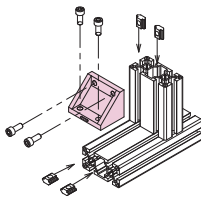
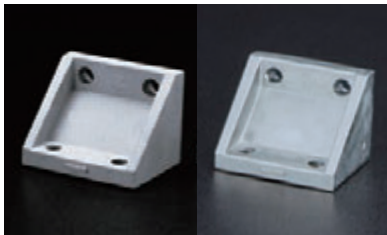

Dブラケット4080/Dブラケット4590

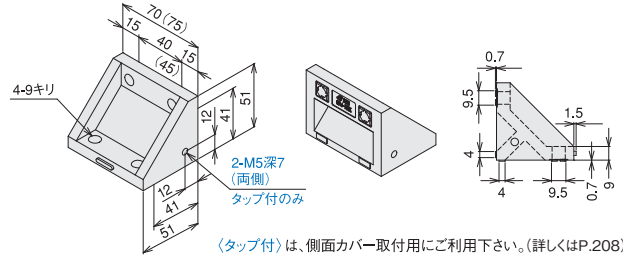

〈タップ付〉は、側面カバー取付用にご利用下さい。(詳しくはP.208)
()はDブラケット4590の寸法を示します。

■価格

名称(単品)	Dブラケット4080 (4080タップ付)	Dブラケット4080-CN (4080-CNタップ付)	Dブラケット4590 (4590タップ付)	Dブラケット4590-CN (4590-CNタップ付)
単価(¥)	1~99ヶ 260(290)	460(490)	290(320)	490(520)
	100~499ヶ 247(276)	437(466)	276(304)	466(494)
	500ヶ以上 234(261)	414(441)	261(288)	441(468)
アイテムNo.	SFJ-022(SFJ-022T)	SFJ-022N(SFJ-022C)	SFJ-023(SFJ-023T)	SFJ-023N(SFJ-023C)
名称(ボルト・ナットキット)	4080キット (4080タップ付キット)	4080-CNキット (4080-CNタップ付キット)	4590キット (4590タップ付キット)	4590-CNキット (4590-CNタップ付キット)
単価(¥)	1~99セット 484(514)	684(714)	514(544)	714(744)
	100~499セット 460(489)	650(679)	489(517)	679(707)
	500セット以上 436(463)	616(643)	463(490)	643(670)
アイテムNo.	SFK-022(SFK-022T)	SFK-022N(SFK-022C)	SFK-023(SFK-023T)	SFK-023N(SFK-023C)
名称(ボルト・ナットキット)	Dブラケット4080(ステン)キット (Dブラケット4080タップ付(ステン)キット)		Dブラケット4590(ステン)キット (Dブラケット4590タップ付(ステン)キット)	
単価(¥)	1~99セット 504(534)		534(564)	
	100~499セット 479(508)		508(536)	
	500セット以上 454(481)		481(508)	
アイテムNo.	SFK-022S(SFK-022SP)		SFK-023S(SFK-023SP)	

■使用可能フレーム

SF2-40・80
SF-40・80/1F, SF-80・80/1H
SF2-45・90
SF-45・90/1F, SF-90・90/1H
(ブラック含む)

■キット内容

〈Dブラケット4080キット〉
●Dブラケット4080(またはタップ付)×1
●六角穴付ボルト(M8×20)×4
●Tナット(L)M8×4
〈Dブラケット4590キット〉
●Dブラケット4590(またはタップ付)×1
●六角穴付ボルト(M8×20)×4
●Tナット(L)M8×4
※CN(ステン)キットはボルト・ナットがステンレス製になります。

■素材/技術データ

材質	Dブラケット4080	Dブラケット4590
	アルミダイカスト(ADC-12)	アルミダイカスト(ADC-12)
	(CN:無電解ニッケルメッキ)	(CN:無電解ニッケルメッキ)
質量	168g	180g
環境	RoHS対応品	

アルミボルト用ブラケットL/アルミナットL(M8.5)/アルミボルトM8.5×23/アルミワッシャー(M8.5)/アルミボルト用ブラケットLキット



アルミボルト用ブラケットL

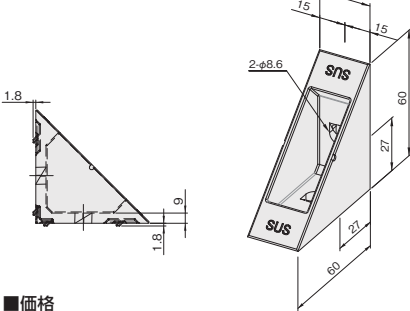

アルミナットL(M8.5)

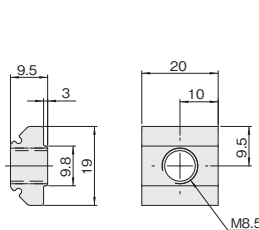

アルミボルトM8.5×23/アルミワッシャー(M8.5)

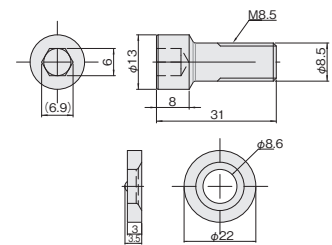

■価格

名称	アルミボルト用ブラケットL	アルミナットL(M8.5)	アルミボルトM8.5×23	アルミワッシャー(M8.5)	アルミボルト用ブラケットLキット
単価(¥)	1~99ヶ 100	35	25	15	220
	100~499ヶ 95	34	24	14	209
	500ヶ以上 90	32	23	13	198
アイテムNo.	SFJ-051	SFB-J62	SFB-J02	SFB-J92	SFK-J02

※2013年春発売予定

■素材/技術データ

材質	アルミボルト用ブラケットL	アルミナットL
	ADC12	7N01
質量	85.2g	6.1g
材質	アルミボルトM8.5×23	アルミワッシャー(M8.5)
	7050	ADC12
質量	5.7g	2.4g
環境	RoHS対応品	