

合体フレーム60

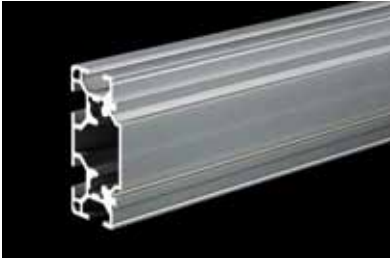

■素材/技術データ
断面2次モーメント:
 $I_x=18.02 \times 10^4 \text{mm}^4$
 $I_y=4.51 \times 10^4 \text{mm}^4$
断面係数:
 $Z_x=6.01 \times 10^3 \text{mm}^3$
 $Z_y=2.80 \times 10^3 \text{mm}^3$
単位質量:1.39kg/m

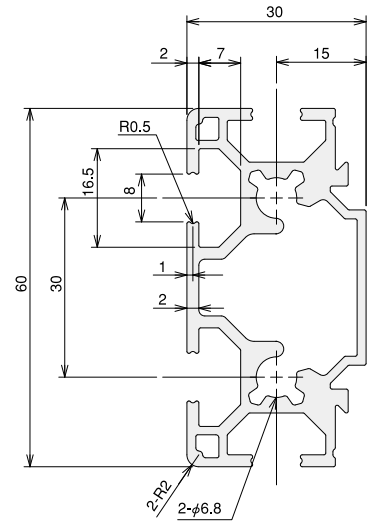

■価格

名称	SF2-60・60・U定尺 (*有効長さ ℓ=4000mm)	SF2-60・60・U ℓ=50~4000	
単価 (¥)	1~9本	4,620	1.28/mm
	10~49本	4,389	1.22/mm
	50本以上	4,158	1.16/mm
アイテムNo.	SFF-W62	SFF-W64	

●黒アルマイト処理フレーム・長尺(~6000mm)フレームも特注可能です。

ジョイントピース60

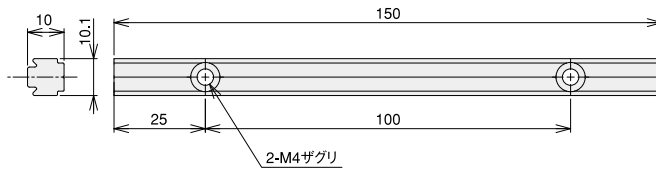

■素材/技術データ
材質:A6N01SS-T5
アルマイト表面処理
断面2次モーメント:
 $I_x=0.18 \times 10^4 \text{mm}^4$
 $I_y=0.28 \times 10^4 \text{mm}^4$
断面係数:
 $Z_x=0.23 \times 10^3 \text{mm}^3$
 $Z_y=0.39 \times 10^3 \text{mm}^3$
単位質量:0.278kg/m

■価格

名称	ジョイントピース60	ジョイントピース60ステンレスキット	
単価 (¥)	1~9本	90	200
	10~49本	86	190
	50本以上	81	180
アイテムNo.	SFF-W75	SFK-W75	

キット内容	
ジョイントピース60	1本
SフリーナットS(M4)	2ヶ
六角穴付ボルト ステンレスM4×10	2ヶ

●ジョイントピース60は250~300mm間隔でご利用下さい。

ジョイントキャップ60

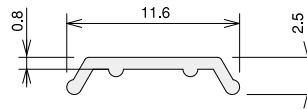
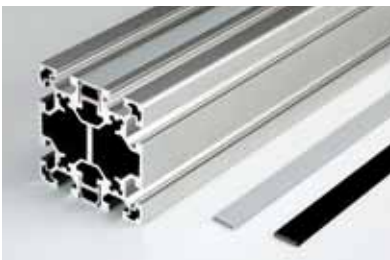

■素材/技術データ
材質:PP
単位質量:10g/m

■価格

名称	ジョイントキャップ60(ℓ=2000mm/本)	
	(ブラック)	(ライトグレー)
単価 (¥)	1~9本	190
	10~49本	181
	50本以上	171
アイテムNo.	SFA-W60	SFA-W60G

合体フレーム使用方法

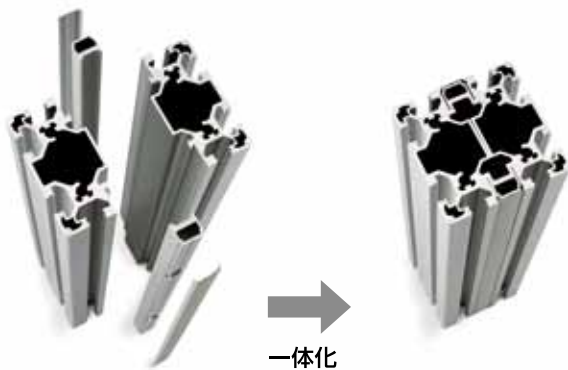

従来

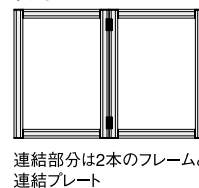

合体フレーム

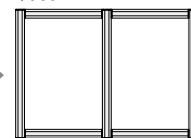

しかもフレーム強度は同サイズフレームと同じ
※P.162もご参照下さい。

SF アルミ構造材

BF
ボックス
フレーム

XF
新型アルミ
構造材

AZ/PF
安全柵/
パーティション

SP
スタンダード
パネル

BP
ベース
プレート

テクニカル
データ

サービス

お取引・納期
環境

索引

SF20
SSサイズ

SF30
Sサイズ

SF4045
Lサイズ

共通パーツ

追加加工

テクニカル
データ

フレーム

ブラケット

ナット

アクセサリ