

## カバーホルダーSキャップ付

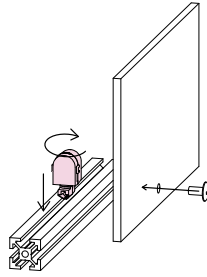

翌日出荷 即日出荷 →P.790

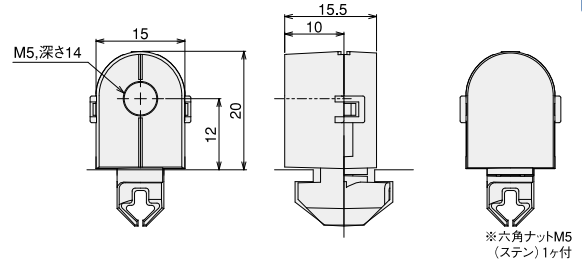

※六角ナットM5 (ステン)1ヶ付

### ■価格

名称	カバーホルダーSキャップ付	
単価 (¥)	1~99ヶ	159
	100~499ヶ	152
	500ヶ以上	144
アイテムNo.	SFA-KH6	

### ■使用可能フレーム

SF30シリーズ (溝幅8mm) すべてに適合

### ■素材/技術データ

材質 ポリアミド  
質量 4g  
環境 RoHS対応品

## カバーサポートS/カバーサポートL6

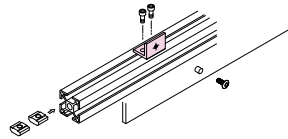
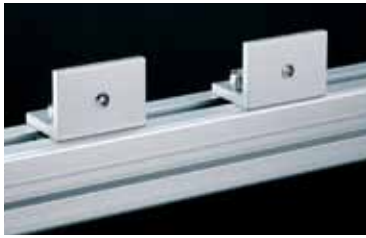

翌日出荷 即日出荷 →P.790

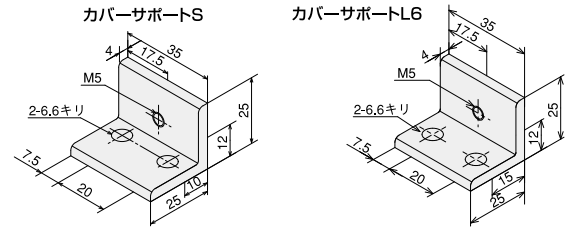

### ■価格

名称	カバーサポートS	カバーサポートSキット (カバーサポートS(ステン)キット)	カバーサポートL6	カバーサポートL6 Sキット (カバーサポートL6 S(ステン)キット)
単価 (¥)	1~99ヶ	159	159	267 (267)
	100~499ヶ	152	152	254 (266)
	500ヶ以上	144	144	241 (252)
アイテムNo.	SFJ-K02	SFK-K02 (SFK-K02S)	SFJ-K04	SFK-K12 (SFK-K12S)

### ■使用可能フレーム

SF30シリーズ (溝幅8mm) すべてに適合

### ■キット内容

- カバーサポートS (又はL6) ×1
- 六角穴付ボルト (M6×12) ×2
- TナットS (M6) ×2
- トラスネジ (M5×10) ×1

※ (ステン) キットはボルト・ナットがステンレス製になります

### ■素材/技術データ

材質 A6063S-T5  
アルマイト処理 (特注 黒アルマイト対応可)  
質量 1.7g (カバーサポートS)  
1.7g (カバーサポートL6)  
環境 RoHS対応品

## カバー固定方法

### 〈カバーホルダーSキャップ付、カバーサポートS、樹脂プレート寸法めやす〉

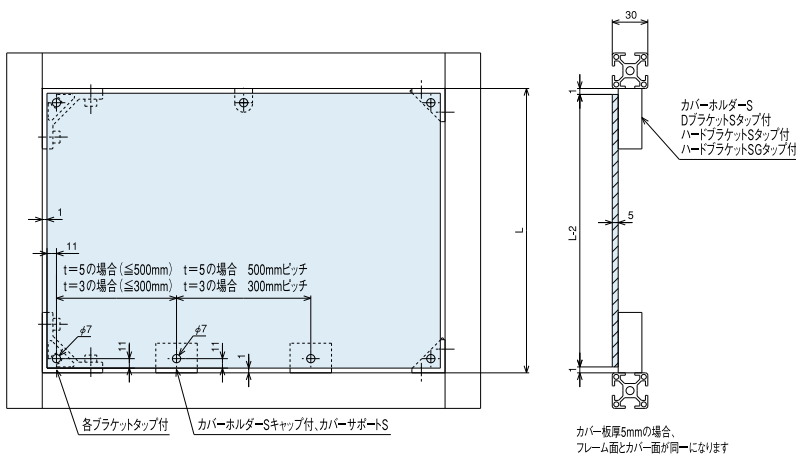

### 〈樹脂プレート〉

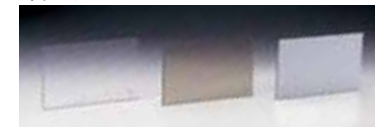

各種樹脂プレートを用意しております。  
P.688~を御参照ください。

### 〈トビラアクセサリ〉



各種トビラ用パーツを用意しております。  
P.220~を御参照ください。

(樹脂プレート t=3 の場合) トラスネジ M5×6  
(樹脂プレート t=5 の場合) トラスネジ M5×8  
をご使用ください。

- SF アルミ構造材
- BF ボックスフレーム
- XF 新型アルミ構造材
- AZ/PF 安全柵/パーティション
- SP スタンダードパネル
- BP ベースプレート
- テクニカルデータ
- サービス
- お取引・納期環境
- 索引
- SF20 SSサイズ
- SF30 Sサイズ
- SF4045 Lサイズ
- 共通パーツ
- 追加加工一覧
- テクニカルデータ
- フレーム
- ブラケット
- ナット
- アクセサリ