



フレーム
寸法めやす
→ P.294



コネクタ
強度データ
→ P.308



フレーム
コネクタ対応表
→ P.331

GF-N足まわり

翌日 発送

即日 発送

→ P.334

GF-N
28mm

ハンマーロック100



- ペダルを踏むことにより、動きをロックします。
- グリーンフレームLスロットへ取り付けます。
- φ100の固定・自在キャスターに対応します。
- ロック時押圧力: 392N

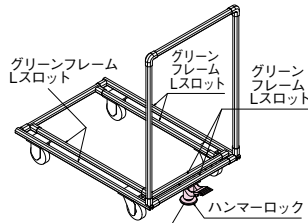

ペダルを踏むことにより、
ロックされます。

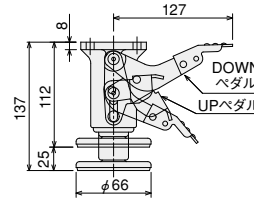
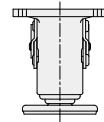
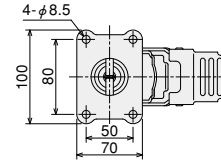

■素材/技術データ
材質: 樹脂・スチール
質量: 770g
環境: RoHS対応品

- グリーンフレームLスロットへ取り付ける場合は、STナットM8 (SFK-T11S)、六角穴付きボルトM8×20 (SFB-582S)、平ワッシャーM8 (SFB-903S) 各4個を別途ご用意ください。
- 取付時のフレームの組み方は左図を参考にしてください。
- 積載荷重は、キャスターで受けます。
- 取付方法はP326を参照ください。

■ 価格

名称	ハンマーロック100	
アイテムNo.	GFN-FO0	
単価 (¥)	1~9ヶ	2,410
	10ヶ以上	2,290

ハンマーロック150



- ペダルを踏むことにより、動きをロックします。
- グリーンフレームLスロットへ取り付けます。
- φ150の固定・自在キャスターに対応します。
- ロック時押圧力: 392N

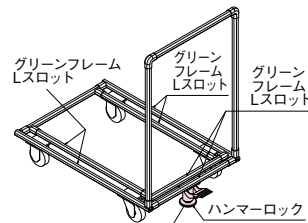

ペダルを踏むことにより、
ロックされます。

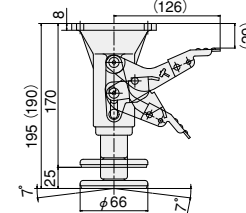
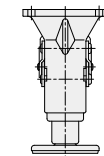
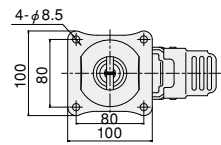

■素材/技術データ
材質: 樹脂・スチール
質量: 850g
環境: RoHS対応品

- グリーンフレームLスロットへ取り付ける場合は、STナットM8 (SFK-T11S)、六角穴付きボルトM8×20 (SFB-582S)、平ワッシャーM8 (SFB-903S) 各4個を別途ご用意ください。
- 取付時のフレームの組み方は左図を参考にしてください。
- 積載荷重は、キャスターで受けます。
- 取付方法はP326を参照ください。

■ 価格

名称	ハンマーロック150	
アイテムNo.	GFN-FO1	
単価 (¥)	1~9ヶ	2,680
	10ヶ以上	2,546

フリーロック75・100キット



- ペダルを踏むことにより、動きをロックします。
- φ75・φ100のキャスターに対応します。
- ロック時押圧力: 392N

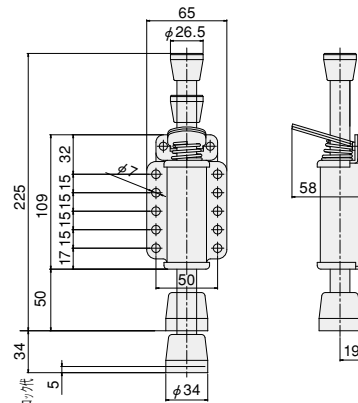
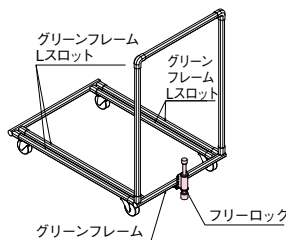

■素材/技術データ
材質: スチール・ゴム
質量: 528g

■付属品
フリーロックコネクタ×1
六角穴付きボルトM6×35 (ユニクロ) ×2
平ワッシャーM6 (ISO) ×2
STナットS (M6) ×2

- 積載荷重は、キャスターで受けます。
- 取付方法はP326を参照ください。

■ 価格

名称	フリーロック75・100キット	
アイテムNo.	GFN-FO2	
単価 (¥)	1~9ヶ	2,050
	10ヶ以上	1,948

見積・注文
→ P.336

3D 作図支援ソフト
→ P.26

設計支援サービス
→ P.26

組立出荷サービス
→ P.27

からくりセミナー
→ P.28