



GF-Nフレーム

共通仕様 材質：アルミ押出材 抵抗値：10⁹~10¹⁰Ω (帯電防止レベル) アルマイト表面処理 環境：RoHS対応品



→ P.334

グリーンフレームF35/F50

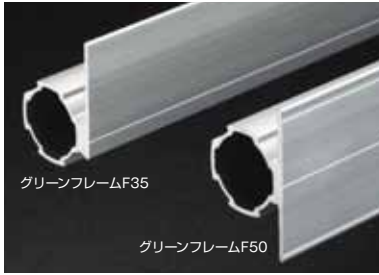

●フラット部分に、パーツコンテナ (P99) を取り付けて使用したり、ネームプレートとしても利用できます。

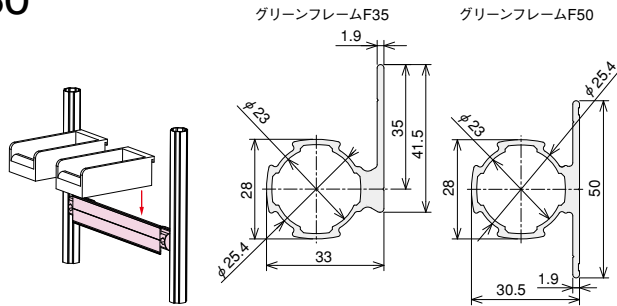

■技術データ
断面2次モーメント：
グリーンフレームF35 $I_x=3.37 \times 10^4 \text{mm}^4$ $I_y=3.02 \times 10^4 \text{mm}^4$
グリーンフレームF50 $I_x=3.04 \times 10^4 \text{mm}^4$ $I_y=2.56 \times 10^4 \text{mm}^4$
断面係数：
 $Z_x=1.10 \times 10^3 \text{mm}^3$ $Z_y=1.38 \times 10^3 \text{mm}^3$
 $Z_x=1.22 \times 10^3 \text{mm}^3$ $Z_y=1.24 \times 10^3 \text{mm}^3$
単位質量：0.67kg/m 0.65kg/m

- 100mm未満(30mmまで)の切断対応可能*2
- 切断の指定は0.1mm単位で指定可能(切断公差は±0.5mm)
- 長尺フレーム(～6000mm)も特注可能
- アルマイトなしも特注可能
- 羽部の角のR加工 (R3)に対応(下記)

■価格

名称	グリーンフレームF35	グリーンフレームF50
		ℓ=100～4000mm
アイテムNo.	GFF-014	GFF-005
単価(¥)	0.74/mm	0.72/mm

■4角R加工 対象フレーム：グリーンフレームF35/F50

CR3		¥100
-----	--	------

【注文明】 GFF-014 グリーンフレームF35 ℓ=800 CR3 3本

■対応フレームキャップ (P92)

インナーキャップ	GFA-400	¥74
インナーキャップハード	GFA-412	¥74
インナーキャップ導電	GFA-411	¥100
金属端面キャップ	GFA-414	¥300



グリーンフレームすべり

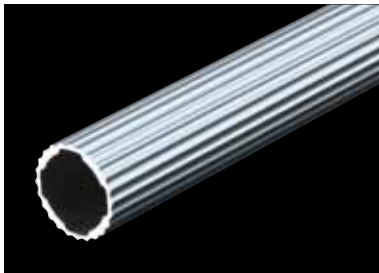

●フレーム上でワークやコンテナを滑らせたい場合に適しています。

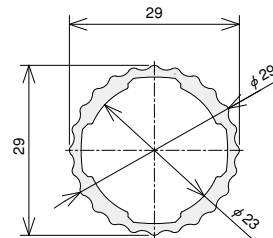
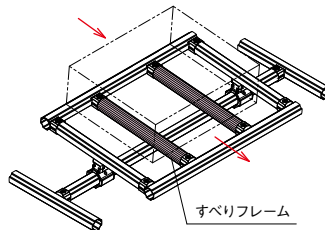

■技術データ
断面2次モーメント：
 $I_x=1.47 \times 10^4 \text{mm}^4$ $I_y=1.47 \times 10^4 \text{mm}^4$
断面係数：
 $Z_x=1.01 \times 10^3 \text{mm}^3$ $Z_y=1.01 \times 10^3 \text{mm}^3$
単位質量：0.46kg/m

- 100mm未満(30mmまで)の切断対応可能*2
- 切断の指定は0.1mm単位で指定可能(切断公差は±0.5mm)
- 長尺フレーム(～6000mm)も特注可能
- アルマイトなしも特注可能

■価格

名称	グリーンフレームすべり
アイテムNo.	GFF-006
単価(¥)	0.47/mm

■対応フレームキャップ (P92)

インナーキャップ	GFA-400	¥74
インナーキャップハード	GFA-412	¥74
インナーキャップ導電	GFA-411	¥100
アウターキャップ	GFA-401	¥120
金属端面キャップ	GFA-414	¥300



グリーンフレームP100

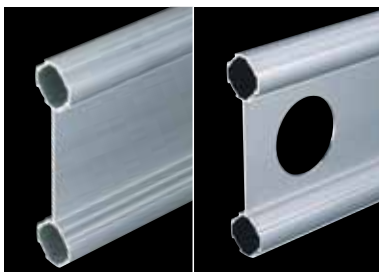

●大型ブースの梁材として使用できます。

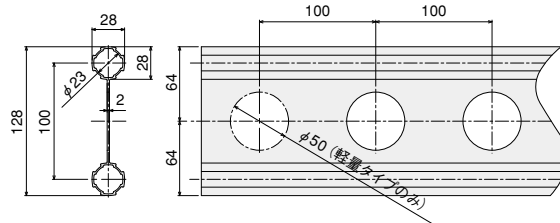
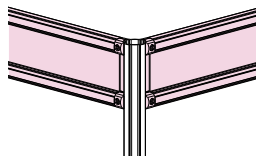

■技術データ
断面2次モーメント：
高剛性タイプ $I_x=76.81 \times 10^4 \text{mm}^4$ $I_y=2.32 \times 10^4 \text{mm}^4$
軽量タイプ $I_x=74.72 \times 10^4 \text{mm}^4$ $I_y=2.31 \times 10^4 \text{mm}^4$
断面係数：
 $Z_x=12.00 \times 10^3 \text{mm}^3$ $Z_y=1.65 \times 10^3 \text{mm}^3$
 $Z_x=11.68 \times 10^3 \text{mm}^3$ $Z_y=1.65 \times 10^3 \text{mm}^3$
単位質量：1.13kg/m 1.02kg/m

- 100mm未満(30mmまで)の切断対応可能*2
- 切断の指定は0.1mm単位で指定可能(切断公差は±0.5mm)
- 長尺フレーム(～6000mm)も特注可能
- アルマイトなしも特注可能

■価格

名称	グリーンフレームP100 (高剛性タイプ：写真左)	グリーンフレームP100 (軽量タイプ：写真右)
		ℓ=100～4000mm
アイテムNo.	GFF-001	GFF-002
単価(¥)	1.48/mm	1.8/mm

■対応フレームキャップ (P92)

インナーキャップ	GFA-400	¥74
インナーキャップハード	GFA-412	¥74
インナーキャップ導電	GFA-411	¥100
金属端面キャップ	GFA-414	¥300

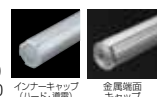

指定寸法の場合(当社切断)

アイテムNo.または名称	長さ	本数	価格算出方法 長さ×単価
GFF-014	ℓ=800	5本	800×0.74=¥592/本

※1 定尺は有効長さを表示しています。

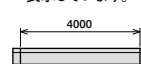

※2 寸法外切断費…¥100/本

