

丸ナット40ジョイントキット P.540

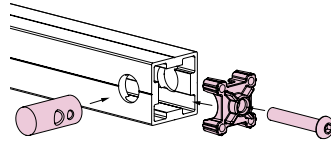

丸ナット40ジョイントキット



5方・3方ジョイントに
フレームを結合する際に使用

丸ナット40ジョイントキットL

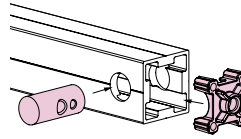

フレーム同士を
直接結合する際に使用

丸ナット40

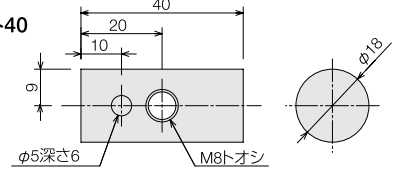

丸ナットホルダ40

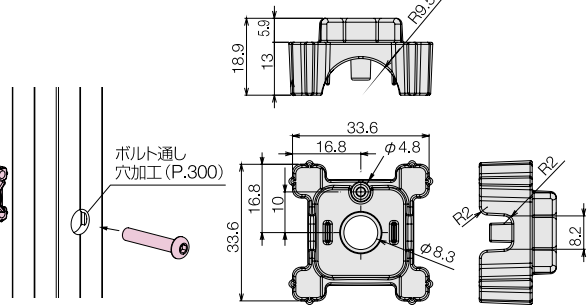

■価格

名称	丸ナット40ジョイントキット	丸ナット40ジョイントキットL
単価 (¥)	1~9本 260 10~49本 247 50本以上 234	320 304 288
アイテムNo.	BFK-J01	BFK-J01L

■キット内容

〈丸ナット40ジョイントキット〉

- 丸ナット40×1
- 丸ナットホルダ40×1
- 六角穴付ボタンボルト (M8×35) ステンレス×1

〈丸ナット40ジョイントキットL〉

- 丸ナット40×1
- 丸ナットホルダ40×1
- 六角穴付低頭ボルト (M8×45) ステンレス×1

■素材/技術データ

丸ナット40 丸ナットホルダ40
材質 SUS304 ポリアミド
質量 72g (丸ナット40)
6g (丸ナットホルダ40)
環境 RoHS対応品
グリーン調達



●フレームの加工No.についてはP.300へ。

サイドジョイント40キット P.540

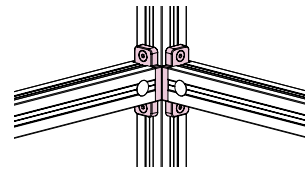
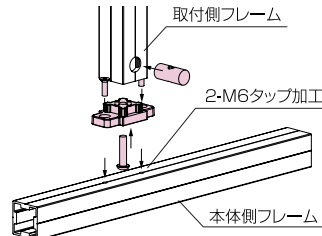

フレームの中間に固定する時、
またはフレームを追加するときに最適

(※) 本体側フレームにSF40シリーズ使用可能。
取付側フレームには使用できません。

サイドジョイント40

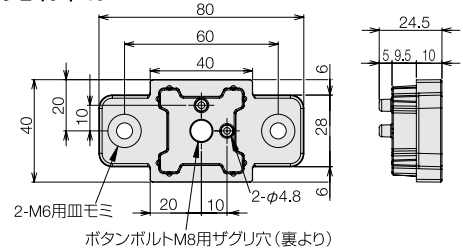

サイドジョイント40 (ステンレス)

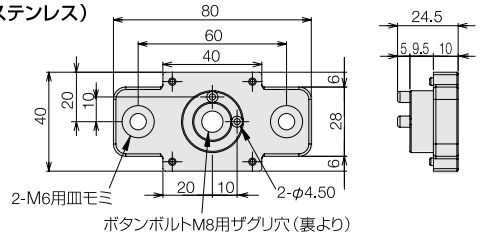

■価格

名称	サイドジョイント40 キットA	サイドジョイント40 キットB	サイドジョイント40 (ステン)キットA	サイドジョイント40 (ステン)キットB
単価 (¥)	1~9本 430 10~49本 409 50本以上 387	880 836 792		
アイテムNo.	BFK-J07A	BFK-J07B	BFK-J07S	BFK-J07T

サイドジョイント選定のめやす

品名	対応フレーム	取付方法
サイドジョイント40キットA	BF-40・40 SF40シリーズ	取付側のフレームにタップ加工 SF40シリーズ用ナット (M6) にて取付
サイドジョイント40キットB	BF-P・40・40 BF-40・40	ポップナット取付加工、ターンナットにて取付 取付側のフレームにタップ加工
サイドジョイント40 (ステン) キットA	ステンレス角パイプ SF40シリーズ	ポップナット取付加工 SF40シリーズ用ナット (M6) にて取付
サイドジョイント40 (ステン) キットB	ステンレス角パイプ・BF-P・40・40	ポップナット取付加工、ターンナットにて取付

■キット内容

〈サイドジョイント40キットA (ステンも含む)〉

- サイドジョイント40×1 (ステンキットはサイドジョイント40ステンレス)
- 丸ナット40×1
- 六角穴付ボタンボルト (M8×35) ステンレス×1
- 六角穴付皿ボルト (M6×20) ステンレス×2

〈サイドジョイント40キットB (ステンも含む)〉

- サイドジョイント40×1 (ステンキットはサイドジョイント40ステンレス)
- 丸ナット40×1
- 六角穴付ボタンボルト (M8×35) ステンレス×1
- 六角穴付皿ボルト (M6×25) ステンレス×2

■素材/技術データ

サイドジョイント40 サイドジョイント40ステンレス
材質 アルミダイカスト ステンレス (SCS13) (ADC-12)
質量 87.3g (サイドジョイント40)
188g (サイドジョイント40 (ステンレス))
72g (丸ナット40)
環境 RoHS対応品
グリーン調達



●フレームの加工No.についてはP.300へ。

●専用ナット



●専用キャップ



●アルミフレームへの追加工も行っております。

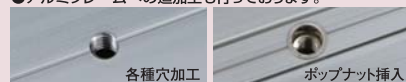

P.300~